

CONDOR / -XL

BEWEGINGS- EN AANWEZIGHEIDSSENSOR VOOR INDUSTRIËLE POORTEN



CONDOR: voor normale tot hoge montage (3,5 - 6 m)

CONDOR XL: voor lage montage (2 - 3,5 m)

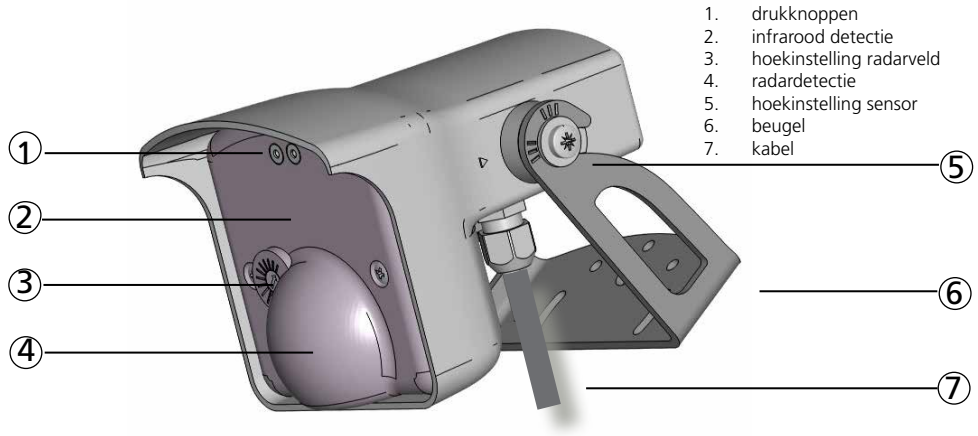
BESCHRIJVING



TECHNISCHE SPECIFICATIES

Voeding:	12V tot 24V AC \pm 10%; 12V tot 24V DC +10% / -3%	
Verbruik:	< 3,5 W / VA	
Netfrequentie:	50 tot 60 Hz	
Uitgang:	relais (spanningsloos wisselcontact)	
Max. spanning:	42 V AC/DC	
Max. stroom:	1 A (resistief)	
Max. schakelvermogen:	30 W (DC) / 42 VA (AC)	
Uitgangsvertraging:	0,5 s	
Montagehoogte:	CONDOR: 3,5 m - 6 m; CONDOR XL: 2 m - 3,5 m*	
Temperatuurbereik:	van -30 °C tot + 60 °C (behalve koelruimtes)	
Vochtigheid:	0 - 95% niet condenserend	
Beschermingsklasse:	IP65	
Afmetingen:	127 mm (D) x 102 mm (B) x 96 mm (H)	
Materiaal:	ABS en polycarbonaat	
Gewicht:	400 g	
Snoerlengte:	10 m	
Conformiteit:	EN 300 440-2 V1.4.1; EN 301 489-1 V1.9.2; EN 301 489-3 V1.6.1; EN 62311; EN 62479; EN 50581	
Technologie:	 Microgolfdoppler radar	 actief infrarood
Zendfrequentie/golflengte:	24,150 GHz	875 nm
Vermogensdichtheid	< 5 mW/cm ²	< 250 mW/m ²
Detectiemodus:	beweging	beweging & aanwezigheid
Detectieveld:	CONDOR: 4 x 5 m ; CONDOR XL: 4 x 2 m**	4 m x 4 m (emissiespots***)
Min. detectiesnelheid:	5 cm/s	5 cm/s om een detectie te activeren
Reactietijd:	100 ms	250 ms
Hellingshoek:	-8° - 22° (ten opzichte van de voorzijde)	15° - 45°

De technische gegevens kunnen zonder kennisgeving worden gewijzigd en zijn gemeten onder bepaalde voorwaarden.

* afhankelijk van de omvang en de aard van het doel

** gemeten met een hoek van 30°, veldgrootte 9, montagehoogte: 5 m, XL: 3,5 m

*** door de Spotfinder gedetecteerde zone, iets groter dan het werkelijke detectieveld

LED- SIGNAAL



Bewegingsdetectie
Waardeindicatie



LED knippert



Aanwezigheidsdetectie
Parameterindicatie



LED knippert snel



Setup



LED is uit

AFMETINGEN (in mm)

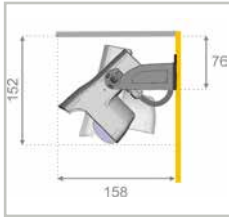

Montage aan de muur

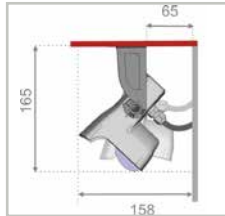

Montage aan het plafond

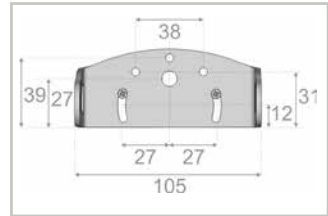

Beugelafmetingen

VEILIGHEIDSISTRUCTIES



De installatie en de inbedrijfstelling van de sensor mogen uitsluitend door gekwalificeerd personeel uitgevoerd worden.



Sla na de installatie een toegangscode op om de toegang tot de sensor te vergrendelen.



Controleer altijd de goede werking van de poortinstallatie alvorens het terrein te verlaten.

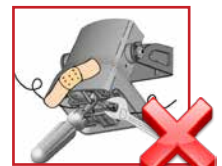

De garantie is nietig in het geval van reparaties door ongeautoriseerde personen.

De fabrikant van het poortstelsel is verantwoordelijk voor de risico-evaluatie en de installatie van de sensor volgens de nationale en internationale voorschriften met betrekking tot de beveiliging van poorten.

INSTALLATIETIPS



Bedek de sensor niet.



Vermijd extreme trillingen.



Vermijd installatie in de buurt van neonlampen en bewegende objecten.



Vermijd de sensor bloot te stellen aan plotselinge en extreme temperatuurverschillen.

* In koelruimtes (<math><0^{\circ}\text{C}</math>) wordt de infraroodfunctie nadelig beïnvloed door condensatie, vorst, damp enz. De radarfunctie is niet aangetast.

GEbruik VAN DE AFSTANDSBEDIENING



Na het ontgrendelen knippert de rode LED en kan de sensor via de afstandsbediening ingesteld worden.



Als de rode LED snel knippert na het ontgrendelen, moet een toegangscode (1 tot 4 cijfers) ingegeven worden. Kent u de code niet, verbreek en herstel de voeding. Gedurende 1 minuut heeft u dan toegang op de sensor zonder toegangscode.

EEN OF MEERDERE PARAMETERS INSTELLEN

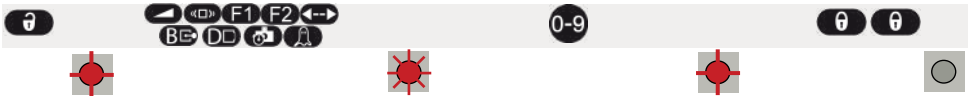

EEN WAARDE CONTROLEREN



Het aantal groene knippers geeft de waarde van de gekozen parameter weer.

DE FABRIEKSWAARDEN TERUG INSTELLEN

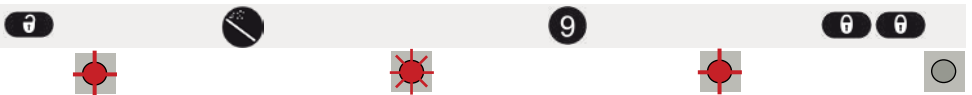

EEN TOEGANGSCODE OPSLAAN

De toegangscode (1 tot 4 cijfers) wordt aanbevolen voor sensors die dicht bij elkaar zijn geïnstalleerd.

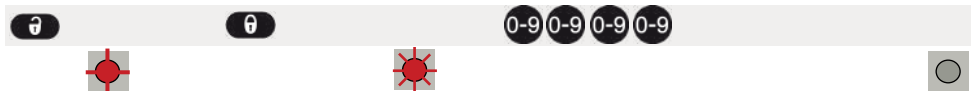

EEN TOEGANGSCODE WISSEN



Indien u de code niet kent, **verbreek en herstel de voeding**. Gedurende 1 minuut heeft u dan toegang op de sensor zonder toegangscode.

1 MONTAGE



Verwijder de beugel van de sensor.
Boor 2 gaten voor de schroeven.
Schroef de beugel goed vast.

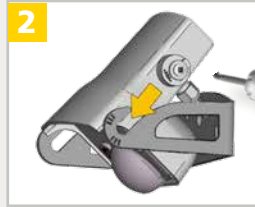



Positioneer de sensor op de beugel
en draai de schroeven vast.

2 BEDRADING







GN  12-24 V VOEDING
BN  AC-DC

WH  COM RADARUITGANG
YE  NO Bewegingssignaal
GY  NC

PK  COM IR-UITGANG
VT  NC Aanwezigheidssignaal
BK  NO



Verbind de draden aan de poortbediening.
Kies tussen een NO- en NC-contact.

GEEN STROOM   ACTIEF
GEEN DETECTIE  
DETECTIE  

GEEN STROOM   PASSIEF
GEEN DETECTIE  
DETECTIE  

3 SENSORHOEK

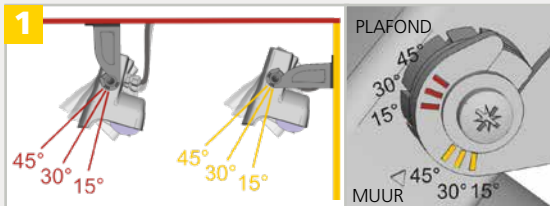

Pas de sensorhoek aan om het detectieveld te positioneren.



Draai de schroeven stevig vast.

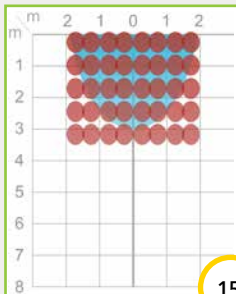

15°

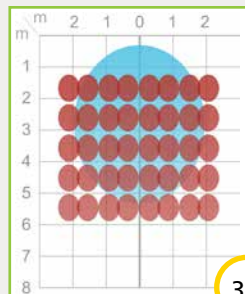

30°

AANBEVOLEN

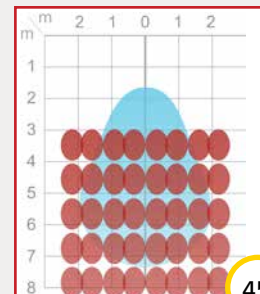

45°

AFGERADEN

De detectieveldafmetingen werden gemeten onder specifieke voorwaarden (veldgrootte 9, montagehoogte: 5 m).
Infrarood veld = emissiepunten die door de Spotfinder gedetecteerd kunnen worden. Het werkelijke detectieveld is iets kleiner en wordt beïnvloed door externe factoren.

4 RADARVELD



Het draaien van deze schroef vermindert of verhoogt de hellingshoek van het radarveld (van -8° tot $+22^\circ$).

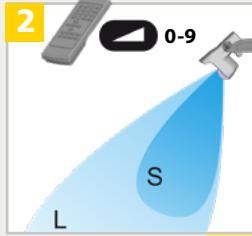

Pas de veldgrootte aan. p. 6

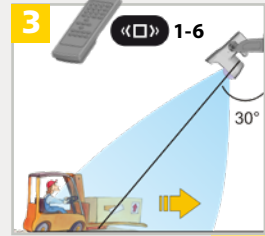

Kies de gepaste detectiefilter voor uw toepassing. p. 6

De totale hoek is de som van de sensorhoek en de hoek van het radarveld.

CONDOR CONDOR XL

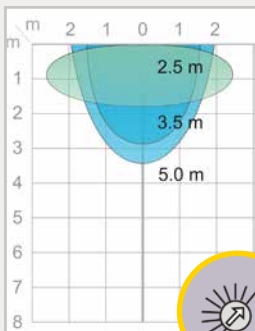

Sensorhoek: 30°
Hoek radarveld: -8°
Totale hoek: 22°

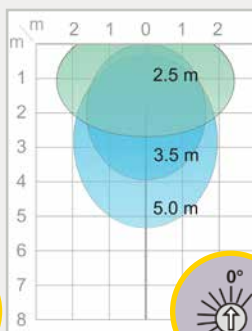

Sensorhoek: 30°
Hoek radarveld: 0°
Totale hoek: 30°
Totale hoek = sensorhoek

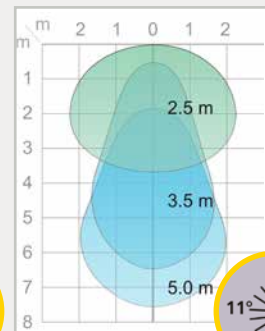

Sensorhoek: 30°
Hoek radarveld: $+11^\circ$
Totale hoek: 41°

De detectieveldafmetingen werden gemeten onder specifieke voorwaarden (veldgrootte 9).

5 SETUP

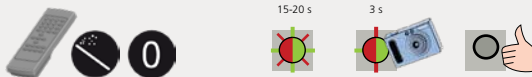

Start een setup om een referentiefoto te maken.

Stap uit het detectieveld en laat geen gereedschap in het veld liggen tijdens de setup.

Na de eerste power-on, voert de sensor een setup uit. Na iedere stroomonderbreking wordt er automatisch een korte setup uitgevoerd.

BELANGRIJK: Controleer altijd de goede werking van de poortinstallatie alvorens het terrein te verlaten.

MOGELIJKE INSTELLINGEN VIA DE AFSTANDSBEDIENING



VELDGROOTTE		XXS	XS	S	>	>	>	>	L	XL	XXL
DETECTIEFILTER			1	2	3	4	5	6			

Detectie van alle objecten
(voetgangers en parallelverkeer worden gedetecteerd)

1 = geen specifieke filter

2 = filter tegen storingen
(aanbevolen bij trillingen, regen enz.)

Detectie van voertuigen die de sensor benaderen*
(voetgangers en parallelverkeer worden niet gedetecteerd + filter tegen storingen)

3 bij een totale hoek van $\pm 15^\circ$

4 bij een totale hoek van $\pm 30^\circ$

5 bij een totale hoek van $\pm 45^\circ$

6 bij een totale hoek van $> 45^\circ$

TIP! Controleer altijd of de gekozen waarde optimaal is voor de toepassing. Objectgrootte en -materiaal kunnen de detectie beïnvloeden. De voertuigdetectiefilter verhoogt de reactietijd van de sensor.

DETECTIEWIJZE		bi	uni	uni AWAY							bi = tweerichtingsdetectie uni = detectie naar de sensor toe AWAY = detectie van de sensor weg
---------------	--	----	------------	----------	--	--	--	--	--	--	--

UITGANGS-OMLEIDING	F1	bewegings-sig-naal	bew. + toegangs-impuls	bew. + uitgangs-impuls	bew. + frontaal-toegangs-impuls	bew. + frontaal-uitgangs-impuls	bew. + ir signaal algemeen	bew. + ir signaal beperkt	RELAYS 1		RELAYS 2		Zie application note voor meer informatie
		aanwezigheid	aanw.	aanw.	aanw.	aanw.	aanw.	aanw.					

FREQUENTIE	DD	A	B									
MAX. AANWEZIGHEIDSTIJD		30 s	1 min	2 min	5 min	10 min	20 min	1 u	1 u 30	2 u	∞	* niet gewaarborgd
IMMUNITEITSFILTER		laag	normaal	hoog								
MIN. OBJECTGROOTTE	F2											De positie van het object in het detectieveld is willekeurig.
IR-DETECTIEVELD	BE											

FABRIEKSWAARDEN

FABRIEKSWAARDEN TERUG INSTELLEN: **9**

BELANGRIJK: Instellingen via afstandsbediening altijd met een setup afsluiten. **0**

STORINGEN

	De poort blijft gesloten. De LED is uit.	De sensor krijgt geen voeding.	1 Controleer de bedrading en de voedingsspanning.
	De IR-sensor reageert niet.	De IR-emissie is te laag op deze montagehoogte.	1 Start een nieuwe setup. Stap hiervoor uit het detectieveld!
	De poort gaat open zonder aanwijsbare reden.	De sensor detecteert regendruppels of trillingen.	1 Controleer of de éénrichtingsdetectie (uni) actief is. 2 Verhoog de detectiefilter.
		De sensor is niet goed geïnstalleerd.	1 Bevestig de sensor stevig.
		In een omgeving met veel metaal detecteert de sensor objecten buiten zijn detectieveld.	1 Verander de hellingshoek. 2 Verminder de veldgrootte. 3 Verhoog de detectiefilter.
	De voertuigfilter is actief, maar voetgangers worden nog steeds gedetecteerd.	De gekozen waarde is niet geschikt voor deze toepassing.	1 Verhoog de detectiefilter. 2 Verminder de hellingshoek. 3 Vergroot de montagehoogte.
 	De poort gaat onophoudelijk open en dicht.	De sensor wordt gestoord door de beweging van de poort of door de trillingen die de poort maakt.	1 Controleer of de sensor correct is bevestigd. 2 Controleer of de éénrichtingsdetectie (uni) actief is. 3 Vergroot de hellingshoek. 4 Verhoog de detectiefilter. 5 Verminder de veldgrootte.
			1 Verhoog de immunitetsfilter van het IR-veld (waarde 3).
	Sporadische aanwezigheidsdetectie zonder reden.	De aanwezigheidsdetectie wordt gestoord door regen of lampen.	1 Bevestig de sensor stevig.
		De sensor is niet goed geïnstalleerd.	
	De rode LED blijft aan na een setup.	De sensor kan de setup niet uitvoeren.	1 Start een nieuwe setup. Stap hiervoor uit het detectieveld!
	De setup duurt langer dan 30 seconden.	De setup wordt gestoord.	1 Controleer of het detectieveld vrij is en start een nieuwe setup.
		Een andere sensor veroorzaakt storingen.	1 Kies een verschillende frequentie voor iedere sensor.
	De LED knippert snel na ontgrendeling.	De sensor heeft een toegangscode nodig om te ontgrendelen.	1 Geef de juiste toegangscode in. 2 Indien u de code niet kent, verbreek en herstel de voeding om de sensor te ontgrendelen en verander of verwijder vervolgens de toegangscode.
		De batterijen zijn niet juist geplaatst of leeg.	1 Controleer de plaatsing van de batterijen of vervang ze.
		De afstandsbediening is slecht gericht.	1 Richt de afstandsbediening naar de sensor.
	De sensor reageert niet op de afstandsbediening.	De sensor krijgt geen stroom.	1 Controleer de stroomtoevoer van de sensor.



BEA SA | LIEGE Science Park | ALLÉE DES NOISETIERS 5 - 4031 ANGLEUR [BELGIUM] | T +32 4 361 65 65 | F +32 4 361 28 58 | INFO@BEA.BE | WWW.BEA-SENSORS.COM



Hierbij verklaart BEA dat de CONDOR in overeenstemming is met de essentiële eisen en de andere relevante bepalingen van de richtlijnen 2014/53/EU en 2011/65/EU.

De volledige conformiteitsverklaring is beschikbaar op onze website.



Alleen voor landen van de EU: Volgens de Europese richtlijn 2012/19/EU over oude elektrische en elektronische apparaten (WEEE)